

IDROMECCANICA SRL

Pos.012 - Cod.10546

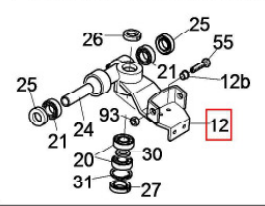

Pos.013 - Cod.10356

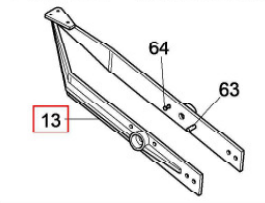

Pos.033 - Cod.10488

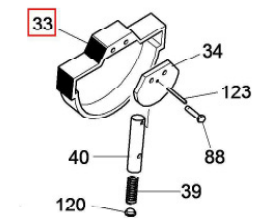

Pos.036 - Cod.10466

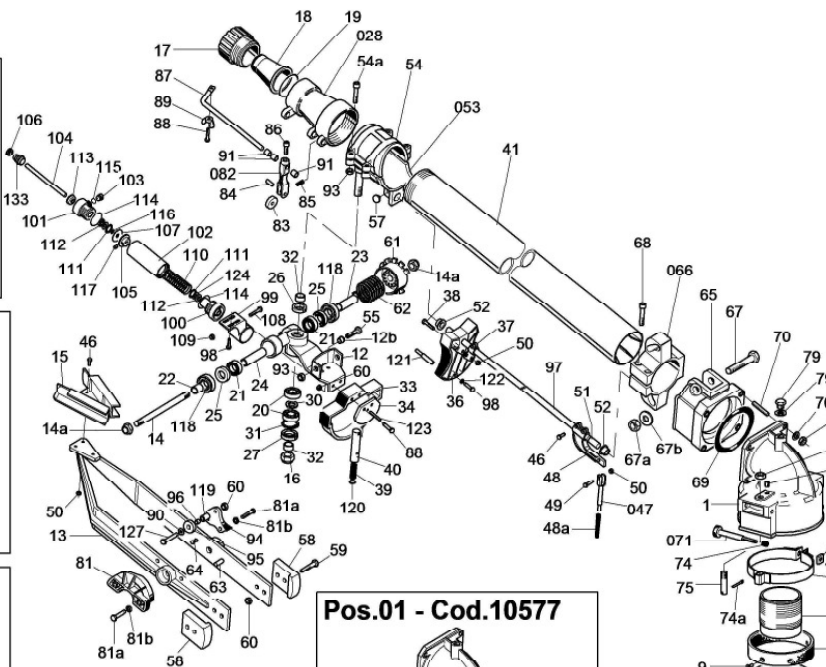
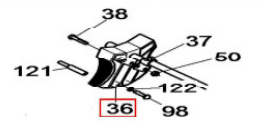

Pos.0102 - Cod.10487

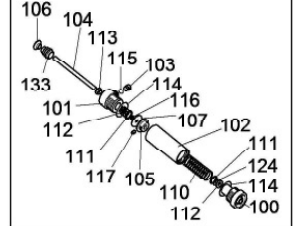

Pos.01 - Cod.10577

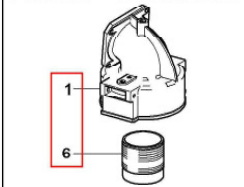

Pos.082 - Cod.10357

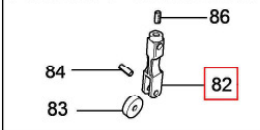

Pos.047 - Cod.10463

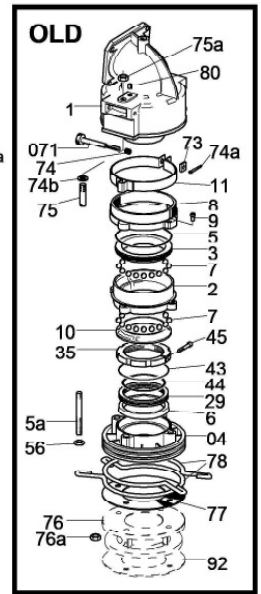
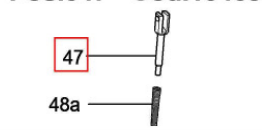

CODICE	N. PZ.	N. DIS.	DENOMINAZIONE	MATER.
3010769	1	1	Carter	alluminio
10542	1	02	Flangia porta sfere e freno	ottone
3010832	1	2a	Ferodo per freno fissato al corpo centrale	acciaio
3010537	1	3	Calotta porta sfere e OR	ottone
3010761	1	4	Anello basamento porta anelli di fermo	nylon
30720	1	5	OR alla calotta	gomma
301046	4	5a	Tiranti anello basamento	acciaio
20267	1	6	Corpo interno	acc. inox
30048	7	7	Sfere	acc. inox
3010660	7	9	Viti di fissaggio ferodo	acc. inox
3010763	1	10	Calotta porta sfere	ottone
3010539	1	11	Freno completo	acciaio
3010281	1	12	Supp. braccio di avanzam. e inversione	alluminio
3010300	1	12a	Perno supp. braccio di avanzam. e inversione	acciaio
3010333	1	12b	Inserito al supp. braccio di avanzamento	bronzo
3010540	1	13	Braccio di avanzamento	alluminio
3010541	1	14	Perno porta braccio	acc. inox
30579	2	14a	Dadi/M12 autofrenanti al perno porta braccio	acc. inox
3010303	1	15	Cucchiaino di avanzamento	alluminio
3010304	1	16	Dado al perno per supporto braccio avanzamento e inversione	acc. inox
30056	1	17	Ghiera boccaglio	nylon
30063	8	18	Boccegoli	nylon
30064	1	19	OR bocceglio	gomma
301002	2	20	Cuscinetti al perno di supporto ø 15x35x11	acciaio
30551	2	21	Cuscinetti al perno braccio ø 12x32x10	acciaio
3010542	1	22	Distanziatore corto foro ø 12	acc. inox
3010543	6	23	Distanziatore medio foro ø 12	acc. inox
3010307	1	24	Distanziatore lungo foro ø 12	ferro
3010308	2	25	Anelli di tenuta laterali al supporto	gomma
3010309	1	26	Anello di tenuta superiori al supporto	gomma
3010310	1	27	Anello di tenuta inferiore al supporto	gomma
10465	1	028	Testata tubo di lancio	alluminio
3010314	1	30	Rondella distanziatore cuscinetti al supp. braccio	bronzo
301003	1	31	Anello elastico interno	acciaio
3010315	2	32	Distanziatori foro ø 15	acc. inox
3010546	1	33	Appoggio braccio	nylon
3010548	1	34	Disco fissato all'appoggio braccio	nylon
3010762	1	35	Ghiera di registrazione calotte	ottone
3010547	1	36	Leva a scatto	nylon
3010318	1	37	Morsetto di fissaggio leva scatto	ottone
3010441	3	38	Viti di fissaggio morsetto leva scatto	acc. inox
3010548	1	39	Molla scatto	acc. inox
3010549	1	40	Pistoncino porta molla scatto	bronzo
20239	1	41	Tubo di lancio	alluminio
3010764	1	42	OR piccolo di tenuta	gomma
3010765	1	43	OR grande di tenuta	gomma
3010114	1	45	Vite di fermo ghiera di registrazione	acciaio
30783	1	46	Viti di fissaggio cucchiaino e morsetti	acc. inox
10463	1	047	Perno a forcella porta molla flessibile	bronzo
3010148	1	47	Perno a forcella	ottone
3010322	1	48	Leva a morsetto porta asta scatto	bronzo
3010524	1	48a	Distanziatori perno a forcella	acc. inox
30530	1	49	Vite fissaggio perno a forcella	acc. inox
30270	6	50	Dadi per viti	acc. inox
3010323	1	51	Pernetto di centraggio asta porta leva scatto	acc. inox
3010324	2	52	Boccoline per asta porta leva scatto	nylon
10468	1	053	Morsetto inferiore porta braccio compl.	nylon

CODICE	N. PZ.	N. DIS.	DENOMINAZIONE	MATER.
3010550	1	53	Morsetto inferiore porta braccio	alluminio
3010351	1	54	Morsetto superiore porta braccio	alluminio
30617	4	54a	Viti per fissaggio morsetti M8x35 TCEI	acc. inox
30426	2	55	Viti di registrazione corsa cucchiaino	acc. inox
30116	4	56	Dadi per tiranti anello basamento	acciaio
3010325	2	57	Pastiglie battente viti di registrazione	nylon
3010552	2	58	Contrappeso al braccio	ghisa
30545	4	59	Viti fissaggio contrappeso	acc. inox
30511	6	60	Dadi per viti	acc. inox
3010327	1	61	Cappello porta molla registrabile	nylon
3010553	1	62	Molla per tiranti avanzamento	acc. inox
3010554	1	63	Pernetto di fermo cappello porta molla	acc. inox
3010555	1	64	Pernetto di fermo con gradino cappello porta molla	acc. inox
3010556	1	65	Corpo giunto variabile	alluminio
10469	1	066	Morsetto al tubo di lancio	alluminio
3010558	2	67	Viti bloccaggio orientam. tubo di lancio	acc. inox
3010175	2	67a	Dadi per viti di blocc. orient. tubo di lancio	ottone
3010439	2	67b	Rondelle per viti	acc. inox
3010176	2	68	Viti di fissaggio morsetto al tubo di lancio	acc. inox
3010559	1	69	Anello torico al giunto variabile	gomma
3010289	4	70	Prigionieri fissaggio corpo giunto al carter	acc. inox
30523	8	70a	Rondelle ai dadi	acc. inox
10464	1	071	Perno a vite di registrazione freno	acciaio
3010160	1	72	Pomolo al perno a vite registrazione freno	acciaio
3010205	1	73	Dado rettangolare al perno a vite freno	bronzo
30914	1	74	Molla al perno a vite registrazione freno	acciaio
3010161	2	74a	Coppiglia al perno di registrazione freno	acciaio
3010332	1	75	Perno di fulcro freno	acciaio
30429	1	75a	Dado di bloccaggio perno di fulcro freno	acc. inox
3010374	1	76	Flangia attacco irrigatore	alluminio
30121	1	76a	Dadi di fissaggio irrigatore	acc. inox
3010372	1	77	Guarnizione tenuta flange	gomma
3010735	2	78	Anelli di fermo inversione	acciaio
30102	1	79	Tappo lato manometro	ottone
30475	1	79a	Rondella per tappo lato manometro	fibra
30722	2	80	Grati di chiusura fori carter	acc. inox
3010904	1	81	Camme rompigiuto	nylon
3010148	4	81a	Viti fissaggio camme e supporto di frenata	acc. inox
30557	4	81b	Rondelle elastiche Grower alle camme e supp.	acc. inox
3010345	1	82	Leva rompigiuto	ottone
3010349	1	83	Rullo rompigiuto	nylon
3010346	1	84	Spina elastica	acc. inox
3010347	1	85	Molla rompigiuto	acc. inox
301084	1	86	Vite fissaggio rompigiuto	acc. inox
20241	1	87	Rompigiuto	acc. inox
30459	5	88	Viti/registri rompigiuto, fissagg. appog. braccio e rullo	acc. inox
30904	1	89	Dado ad alette	acc. inox
30587	1	90	Rondella al rullo di frenata	acc. inox
30950	3	91	Bronzine rompigiuto	bronzo
3010373	1	92	Guarnizione interflangia	gomma
30475	6	93	Dadi/registri corsa cucchiaino e fissaggio morsetti	acc. inox
3010560	1	94	Porta rullo di frenata fissata al braccio	nylon
30569	1	95	Rullo di frenata	delrin
30960	1	96	Boccolina al rullo di frenata	acc. inox
20249	1	97	Asia porta leva scatto	acc. inox
3010462	5	98	Viti di fissaggio morsetto a supp. e perno a scatto	acc. inox
3010561	1	99	Morsetto porta pistoncino di fren. fissato al supp. braccio	nylon

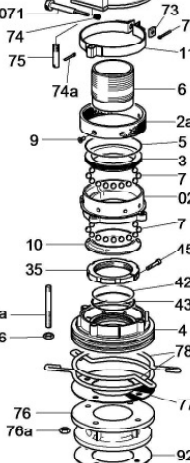

CODICE	N. PZ.	N. DIS.	DENOMINAZIONE	MATER.
3010562	1	100	Ghiera al pistoncino	delrin
3010563	1	101	Ghiera porta tappo al pistoncino	delrin
20242	1	102	Tubo ammortizzatore	alluminio
3010564	1	103	Tappo per ghiera	ottone
20243	1	104	Perno per pistoncino porta stantuffo	acciaio
3010565	1	105	Stantuffo fissato al perno	ottone
3010566	1	106	Disco di battuta bloccato al perno	delrin
3010580	1	107	Rondella a membrana	nylon
30530	1	108	Vite di fissaggio pistoncino	acc. inox
30726	1	109	Dado autobloccante	acc. inox
3010582	1	110	Molla interna al pistoncino	acc. inox
3010568	2	111	Seeger alle ghiera	acciaio
3010569	2	112	Guarnizioni a labbro	gomma
3010650	1	113	Boccola per fissaggio soffietto	delrin
3010570	2	114	OR di tenuta alle ghiera pistoncino	gomma
3010571	1	115	OR di tenuta al tappo fissato alla ghiera poster.	gomma
3010578	1	116	Seeger all'albero	acc. inox
3010572	1	117	Grano di fissaggio stantuffo	acc. inox
3010573	2	118	Distanziatore tra braccio a supporto braccio	delrin
3010574	1	119	Distanziatore per rullo	delrin
3010575	1	120	Tappo per molla scatto	nylon
3010576	1	121	Perno fissaggio alla leva scatto	acciaio
30532	1	122	Rondella alla vite fissaggio perno alla leva scatto	acciaio
30910	1	123	Spina di fulcro pistoncino scatto	acc. inox
3010577	2	124	Rondella di battuta guarnizione pistoncino	ottone
30513	2	125	Viti fissaggio supporto 6x25 TE	inox
3010376	6	126	Viti fissaggio irrigatore 10x30 TE	acc. zinc.
3010178	1	127	Viti fissaggio rullo 6x50 TE	inox
3010651	1	133	Soffietto	gomma
10577	1	01	Carter completo	alluminio
10546	1	012	Supporto braccio completo	alluminio
10467	1	013	Braccio di avanzamento	alluminio
10488	1	033	Appoggio per braccio e custodia pistoncino scatto	delrin
10466	1	036	Leva scatto	delrin
10357	1	082	Leva rompigiuto	delrin
10487	1	0102	Ammortizzatore completo	delrin
OLD				
3010535	1	1	Carter	alluminio
3010536	1	2	Flangia porta sfere e freno	ottone
10390	1	04	Anello basamento porta anelli di fermo	alluminio
301046	4	5a	Tiranti anello basamento	acciaio
301047	1	6	Anello a U di tenuta	gomma
3010538	2	8	Freno fissato al corpo centrale	fibra vetro
3010619	1	9	Viti di fissaggio freno	acciaio
3010531	1	10	Calotta porta sfere	ottone
301063	1	29	Anello centrale porta OR	alluminio
301052	1	35	Ghiera di registrazione calotte	ottone
301065	1	43	OR di tenuta esterno all'anello centrale	gomma
301067	1	44	OR di tenuta interno all'anello centrale	gomma
3010205	1	73	Dado rettangolare al perno a vite freno	bronzo
30914	1	74	Molla al perno a vite registrazione freno	acc. inox
30438	1	74b	Rondella distanziatore freno	acc. inox
30930	1	75	Perno di fulcro freno	acc. inox
3010735	2	78	Anelli di fermo inversione	acciaio